



JUEGOS POPULARES

MANUAL DE SERVICIO

DIVISION ELECTRONICA
DOCUMENTACION Nº 035-677

**ACONSEJAMOS LA LECTURA DE ESTE
MANUAL, PARA OBTENER LA MAYOR
EFICIENCIA DE NUESTRA MAQUINA
RECREATIVA.**

MODELO 1.104 / HALLEY COMET

INTRODUCCION

Este manual contiene la información técnica necesaria para el mantenimiento a través de ESQUEMAS DE COMPONENTES y - ESQUEMAS ELECTRONICOS.

Todo el conjunto le será de gran utilidad siguiendo - nuestras instrucciones.

CONTENIDO

ESQUEMA GENERAL "HALLEY COMET"	3
UNIDAD CENTRAL DE PROCESOS (295-001)	4 - 5
UNIDAD DRIVERS (295-115)	6
UNIDAD TILT Y REGULACION (295-104)	7
UNIDAD DE ALIMENTACION (295-011)	8 - 9
UNIDAD 7X4 DISPLAYS FRONTAL DE LUCES (295-010)	10 - 11
UNIDAD DEL SINTETIZADOR (295-016)	12
CODIGO DE CONTACTOS (HALLEY COMET)	13
AJUSTES	14

JUEGOS POPULARES, S.A
Albalá. 5 - MADRID-28037
Tfno. 754 34 15 (5 lineas)
Telex 42327 JP JP E

ESQUEMA GENERAL (HALLEY COMET)

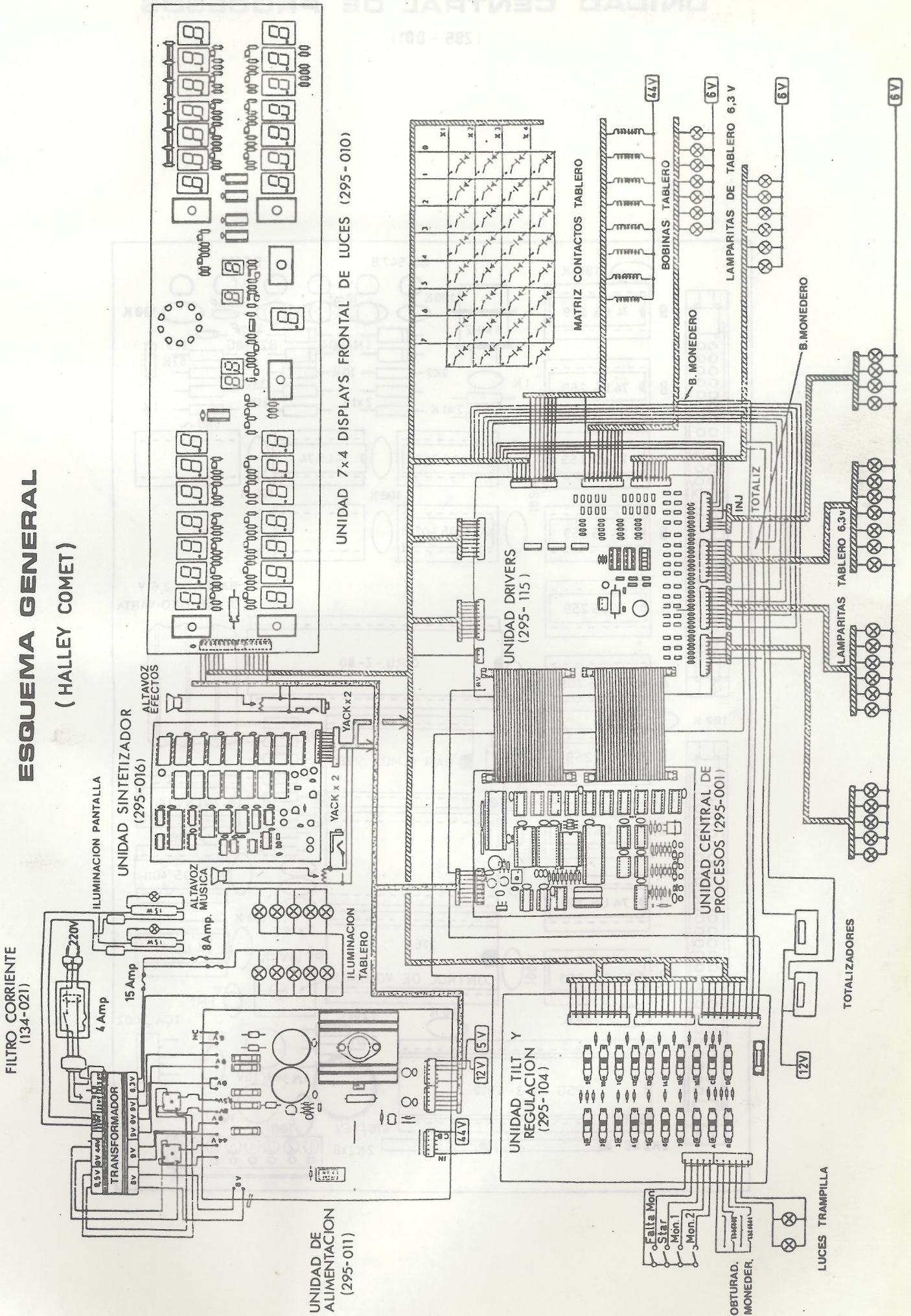

UNIDAD CENTRAL DE PROCESOS

(295 - 001)

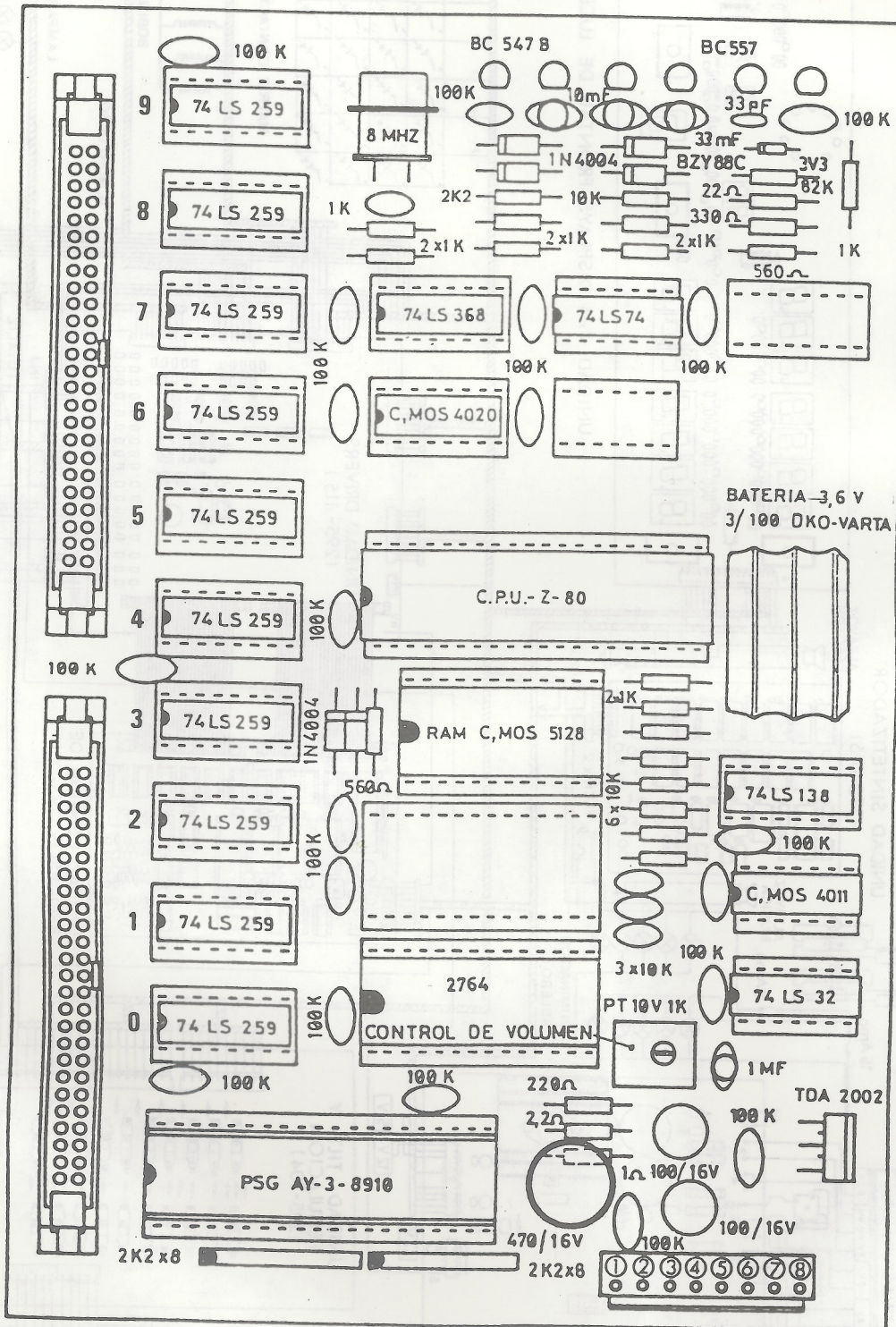

UNIDAD CENTRAL DE PROCESOS (295-001)

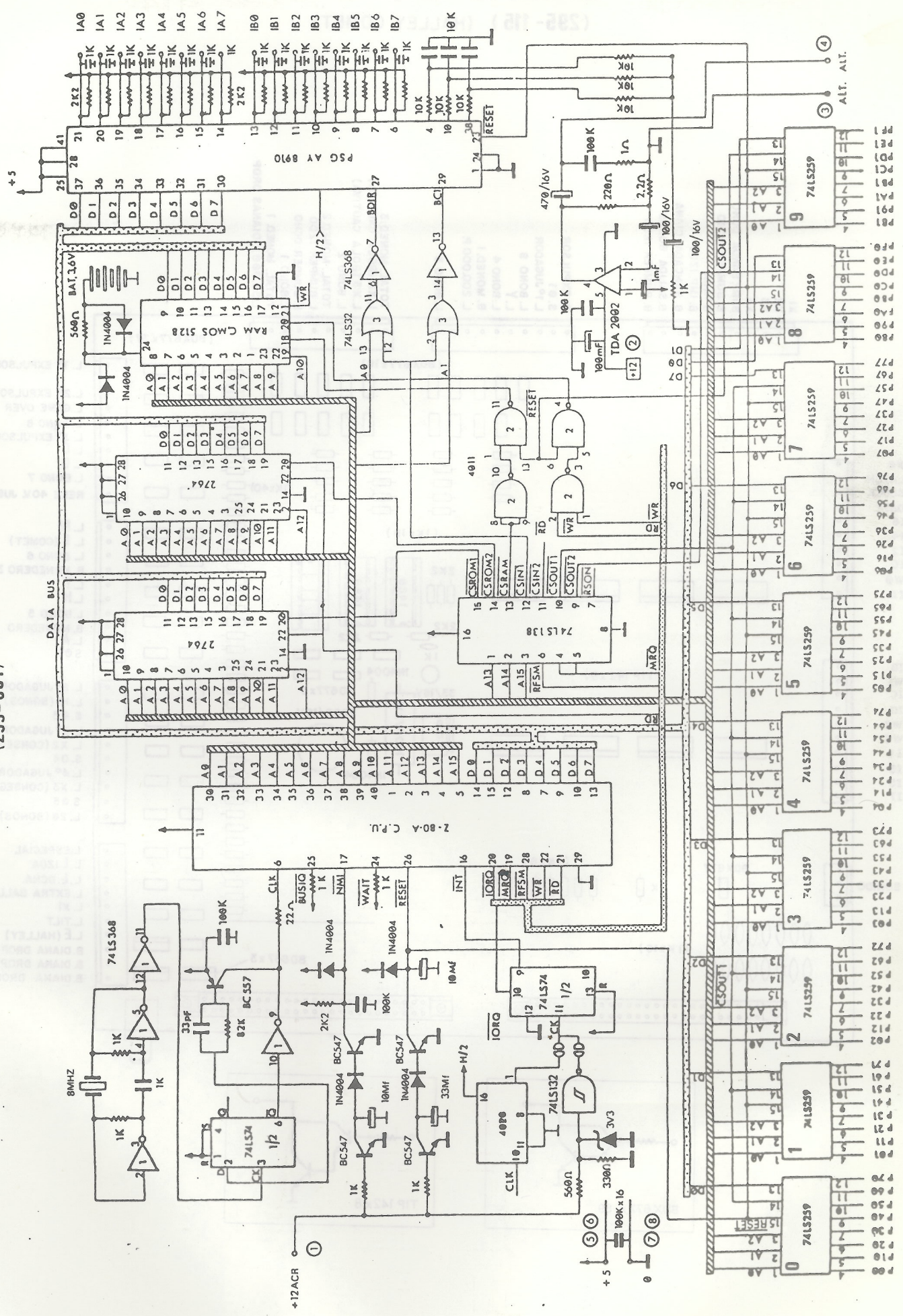

UNIDAD DRIVERS

(295-115) (HALLEY COMET)

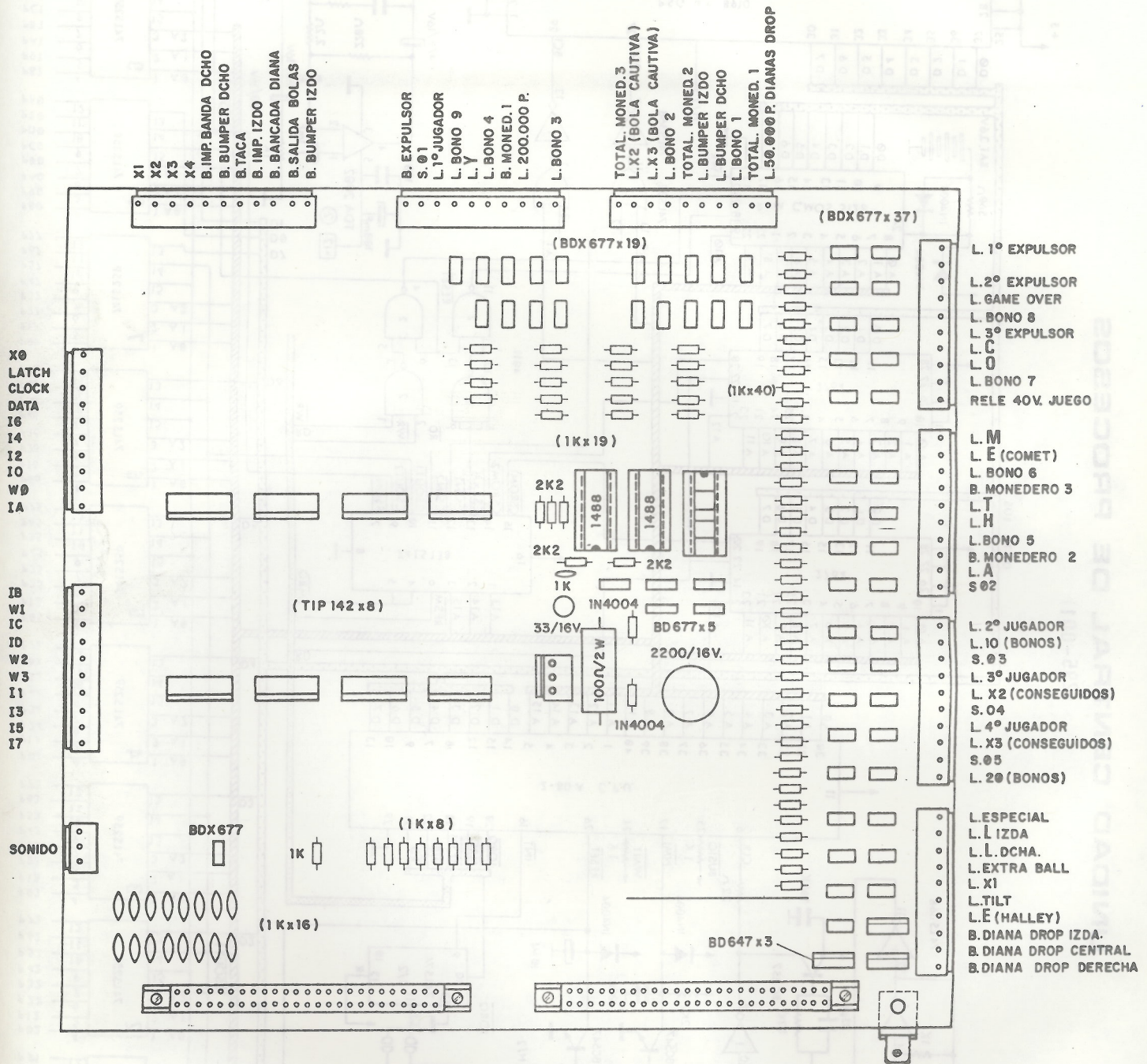

- X1
- X2
- X3
- X4
- B.IMP.BANDA DCHO
- B.BUMPER DCHO
- B.TACA
- B.IMP. IZDO
- B.BANCADA DIANA
- B.SALIDA BOLAS
- B.BUMPER IZDO

- B. EXPULSOR
- S.01
- L.1º JUGADOR
- L. BONO 9
- L. Y
- L. BONO 4
- B. MONED.1
- L. 200.000 P.
- L. BONO 3

- TOTAL MONED.3
- L.X2 (BOLA CAUTIVA)
- L. BONO 2
- TOTAL. MONED.2
- L.BUMPER IZDO
- L.BUMPER DCHO
- L. BONO 1
- TOTAL. MONED. 1
- L.50.000 P. DIANAS DROP

- L. 1º EXPULSOR
- L. 2º EXPULSOR
- L. GAME OVER
- L. BONO 8
- L. 3º EXPULSOR
- L. C
- L. O
- L. BONO 7
- RELE 40V. JUEGO
- L. M
- L. E (COMET)
- L. BONO 6
- B. MONEDERO 3
- L. T
- L. H
- L. BONO 5
- B. MONEDERO 2
- L. A
- S.02
- L. 2º JUGADOR
- L. 10 (BONOS)
- S.03
- L. 3º JUGADOR
- L. X2 (CONSEGUIDOS)
- S.04
- L. 4º JUGADOR
- L. X3 (CONSEGUIDOS)
- S.05
- L. 20 (BONOS)
- L. ESPECIAL
- L. LIZDA
- L. L. DCHA.
- L. EXTRA BALL
- L. X1
- L. TILT
- L. E (HALLEY)
- B. DIANA DROP IZDA.
- B. DIANA DROP CENTRAL
- B. DIANA DROP DERECHA

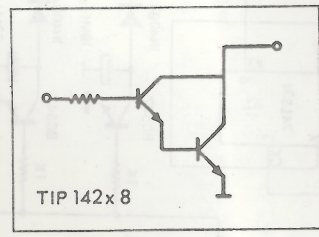
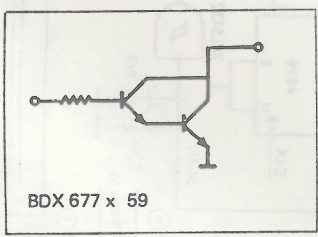

UNIDAD TILT Y REGULACION

(295-104)

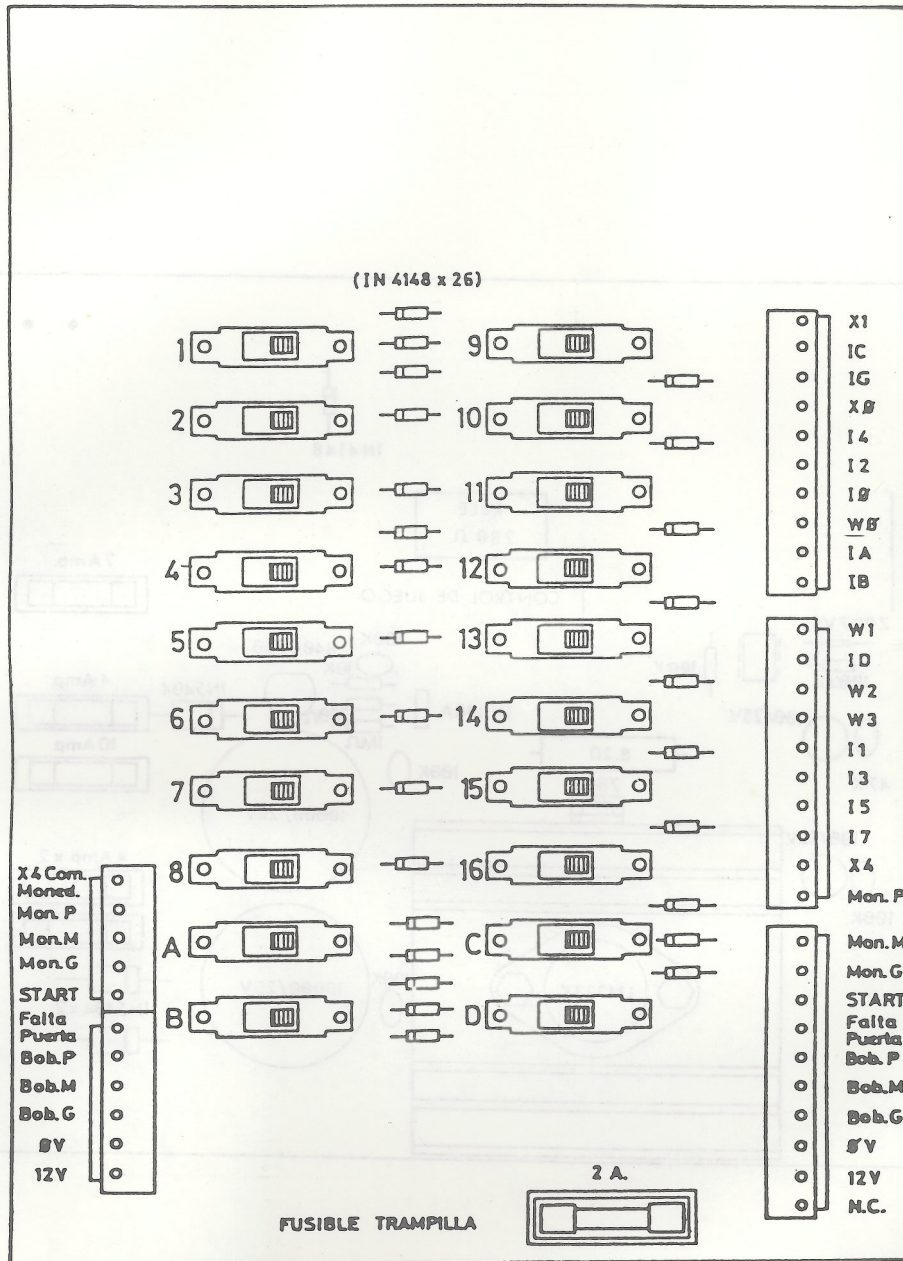

UNIDAD DE ALIMENTACION

(295-011) (HALLEY COMET)

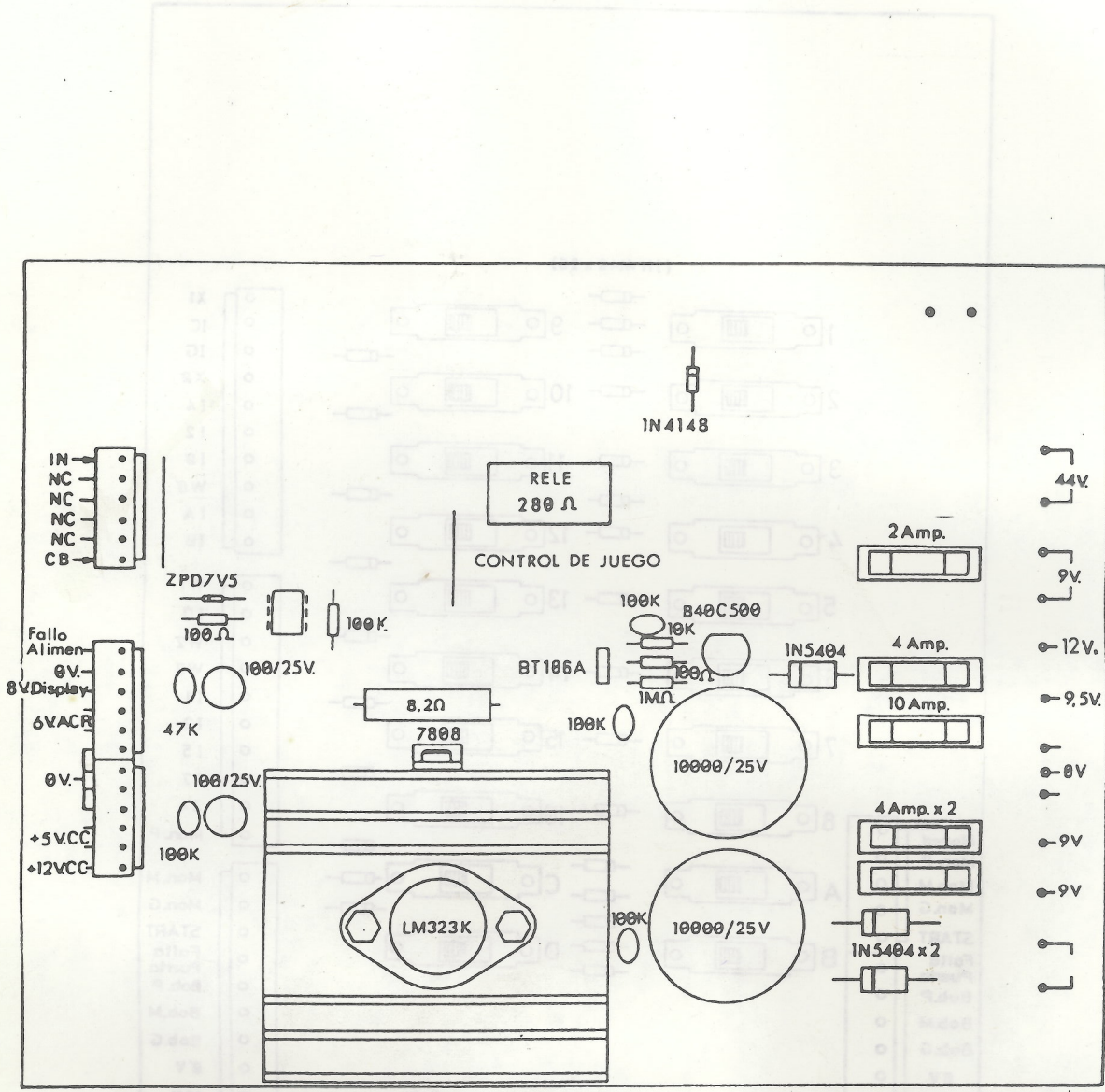

UNIDAD 7x4 DISPLAYS FRONTAL DE LUCES (295-010)

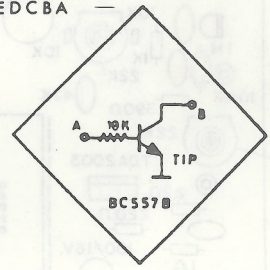
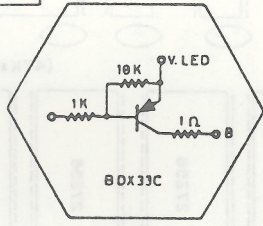
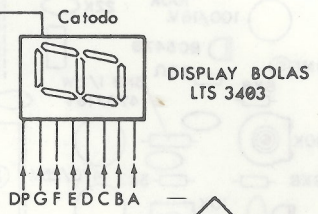
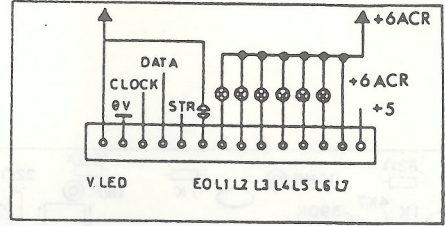
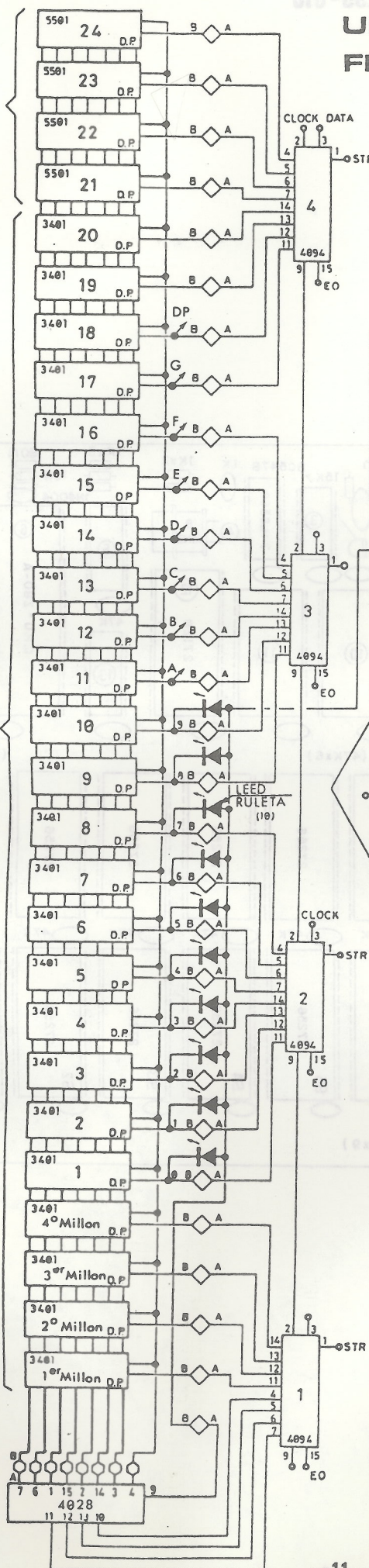
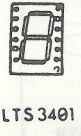
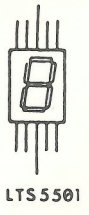

(TOTAL 8)

(TOTAL 29)

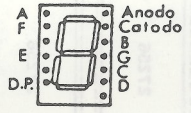
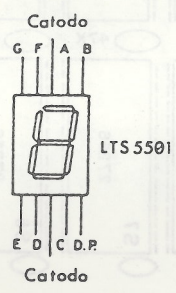

DLO 747
LTS 3401

(VISTA FRONTAL)

CODIGO DE CONTACTOS

(HALLEY COMET)

V Bl.	Am. Bl.	Ro. Bl.	Ma. Bl.	MORADO	AZUL	VERDE	AMARILLO	NARANJA	ROJO	MARRON	NEGRO	
○	○	○	○	○	○	○	○	○	○	○	○	
				IB7	IB6	IB5	IB4	IB3	IB2	IB1	IB0	
				X1	X2	X3	X4					
				DIANA DROP C	DIANA DROP (Bancada) O	DIANA DROP (Bancada) M	DIANA DROP E	DIANA DROP T	PASILLOS (2) SPECIAL	CONCAC. MOLINILLO		
				BUMPER IZQUIERDO	BUMPER DERECHO	IMPULSOR BANDA IZQUIERDO	IMPULSOR BANDA DERECHO	EXPULSOR			DIANITA BOLA CAUTIVA	
				PASILLO H	PASILLO L IZQUIERDO	PASILLO L DERECHO	PASILLO E	PASILLO Y	CONCAC. VERTIC.	PASILLO INFERIOR IZQUIERDO	PASILLO INFERIOR DERECHO	
					FALTA PENDULO	FALTA PUERTA	PUESTA EN MARCHA	MONEDER. 3 (Grandes)	MONEDER. 2 (Medianos)	MONEDER. 1 (Pequeños)	SALIDA BOLAS	

AJUSTES

(HALLEY COMET)

PUNTUACION <input type="checkbox"/> 1	<input type="checkbox"/> 9 MONEDERO GRANDE
MONEDERO GRANDE <input type="checkbox"/> 2	<input type="checkbox"/> 10
<input type="checkbox"/> 3	<input type="checkbox"/> 11 MONEDERO PEQUEÑO
MONEDERO PEQUEÑO <input type="checkbox"/> 4	<input type="checkbox"/> 12 N° BOLAS 3-5
PUNTUACION <input type="checkbox"/> 5	NO SI <input type="checkbox"/> 13 RECLAMO
RULETA OFF=BAJO PORCENT. ON=NORMAL <input type="checkbox"/> 6	NO SI <input type="checkbox"/> 14 LOTERIA
RESET MAXIMA PUNTUACION <input type="checkbox"/> 7	NO SI <input type="checkbox"/> 15 BOLA EXTRA
CANCELACION 1 ^{er} PARTIDA TANTEO <input type="checkbox"/> 8	NO SI <input type="checkbox"/> 16
IMPIDE EL RESET A LA MAXIMA PUNTUAC. <input type="checkbox"/> A	<input type="checkbox"/> C N° CREDITOS
CONTABILIDAD N° MONEDAS <input type="checkbox"/> B	<input type="checkbox"/> D

2 9	OFF ON	OFF ON	OFF ON	OFF ON
SW	1 MONEDA	1 MONEDA	1 MONEDA	1 MONEDA
SELECCION	1 PARTIDA	2 PARTIDAS	3 PARTIDAS	5 PARTIDAS
4 11	OFF ON	OFF ON	OFF ON	OFF ON
SW	1 MONEDA	2 MONEDAS	4 MONEDAS	5 MONEDAS
SELECCION	1 PARTIDA	1 PARTIDA	1 PARTIDA	1 PARTIDA
1 5	OFF ON	OFF ON	OFF ON	OFF ON
SW	B-600	B-700	B-800	B-900
BOLA PARTIDA GRATIS	P-800	P-900	P-1000	P-1500
	P-1200	P-1200	P-1400	P-2000

NOTAS

2108